

clients@forgenika.ru
forgenika.ru



FOR GENIKA

все для кондитерского творчества

уникальное —
форджениально



forgenika.ru



СОДЕРЖАНИЕ

03

История
ForGenika

04

Ценности
ForGenika

04

История
OSQ Group

06

Преимущества

07

Доставка

77

Контакты

10

Ассортимент

Кондитерские короба
Кондитерская упаковка
Подложки
Креманки
Бумага для выпечки

Кондитерские мешки
Ацетатная лента
Бумажные капсулы
Формы для выпечки
Декоративные ленты

ИСТОРИЯ FORGENIKA

Идея создать бренд **ForGenika** возникла из желания дать искусству эстетическое обрамление, чтобы экспрессия и творчество обретали рамку результата. Мы стремимся дать новаторские решения творцам кондитерской сферы для воплощения их идей в жизнь. Мы хотим стать проводником для творческих идей кондитеров, отвечать на их запросы.

Источником бренда стала компания **OSQ Group**, основанная в 2009 году. Она занялась производством высокотехнологичной упаковки. Тогда же был создан бренд для кондитеров — **Pasticciere**.

Мы стремились предоставить вариативные инструменты, чтобы кондитеры не задумывались о том, как оформить свои шедевры. Поэтому в 2012 году было принято решение запустить собственное производство, расширить ассортимент и запустить импорт в Россию материалов крупных международных брендов.

К 2016 году компания существенно расширилась. Было принято решение запустить стандартизированную линейку упаковки и расходных материалов для кондитеров. Компания стала показывать своим примером, как делать рынок кондитерской продукции развитым.

Накопленный опыт определил новый этап развития. Так, к 2022 году возникла потребность в трансформации кондитерского направления компании и создании нового бренда — **ForGenika**. Мы поставили своей целью собрать все материальные и интеллектуальные ресурсы прошлых лет, использовать новаторский подход и дать всем творцам кондитерской индустрии возможность воплощать свои идеи в жизнь.

ВИДЕНИЕ

Видим будущее, где каждый имеет возможность создать комфортную среду для творчества и бизнеса. Где каждый свободно проявляет свое творческое начало.

Экспертность позволяет нам выступать в качестве надежного партнера. Мы строим экосистему, в основе которой лежат диалог с клиентом и открытые взаимоотношения. Создаем сообщество единомышленников.

МИССИЯ

Изменить рынок, создать систему, которая будет помогать творцам кондитерской индустрии и сопровождать их в бизнес-решениях. Мы предоставляем новаторские решения для воплощения идей в жизнь. Мы хотим дать свободу выбора, гибкость и вариативность инструментов, чтобы каждый мог проявить свою индивидуальность. Мы знаем, как искусно оформить любое выражение креатива.



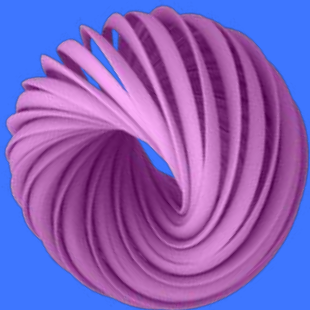

ЦЕННОСТИ FORGENIKA



ТВОРЧЕСТВО

Наши решения направлены на вдохновение, креативность и индивидуальность. Создаем условия под творческий продукт, а не адаптируем творчество под условия. Воплощайте самые смелые задумки.



СИСТЕМНОСТЬ

Мы связываем творчество и бизнес, используем подходы и решения из обеих сфер для достижения лучших результатов.



ИНЖЕНЕРНОЕ НОВАТОРСТВО

Новаторский подход помогает нам оставаться в тренде, первыми внедрять самые актуальные знания рынка и передавать их своим клиентам.



ОБЪЕДИНЕНИЕ

Мы направлены на людей, поэтому формируем комфортные условия для общения и обмена опытом. Кондитеры помогают нам внедрять новые идеи и инструменты, которые потом используют сами.

ИСТОРИЯ OSQ GROUP

ForGenika (бренд для творцов кондитерской индустрии) входит в семью брендов **OSQ Group**, основанную в 2009 году.

Мы полностью персонализировали упаковку, чтобы клиенты могли усилить узнаваемость своего бренда и создать благоприятный имидж. OSQ Group показал уникальные решения для бизнеса и установил новые стандарты в пищевой упаковочной промышленности.

Компания производит экологичную и перерабатываемую упаковку с 2009 года, став полезной всем, кто стремится сохранить окружающую среду. Высокий спрос на продукцию компании позволил расширить производственные мощности.

В 2021 году началось строительство второй высокотехнологичной площадки, чтобы увеличивать и совершенствовать ассортимент упаковки для пищевых продуктов.

К 2022 году мы достигли важного рубежа и стали одной из ведущих компаний в производстве гибкой пищевой упаковки в России и СНГ. OSQ Group обслуживает более 10 000 клиентов из более 67 стран. Помимо головного офиса в Москве, компания имеет представительства в Санкт-Петербурге, Казани, Краснодаре, Новосибирске, Екатеринбурге, Ереване, Дубае, Стамбуле, а также широкую дилерскую сеть.



ПРЕИМУЩЕСТВА

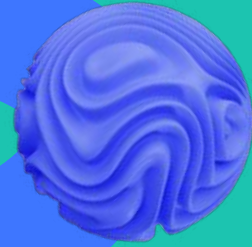

FORGENIKA



Создаем простые решения



Заботимся о творчестве



Гарантируем качество



Предлагаем бизнес-решения

ПРОИЗВОДСТВО



Безопасность и качество



Искусная упаковка



Максимальная гибкость



Качественное сырье



Своевременная доставка

ПРОДУКЦИЯ

Сертификация

Вся наша продукция производится в соответствии с мировыми стандартами и имеет сертификаты ISO и HACCP для обеспечения соответствия безопасности и качества.

Барьерные свойства

Поиск лучшего сырья и совершенствование технологий позволяют использовать продукцию в разных температурных режимах и работать с массами разной плотности.

Скорость сборки

Мы разрабатываем уникальные конструкции, которые позволяют экономить время и деньги при подготовке к эксплуатации.

Индивидуальный дизайн

Производство полного цикла позволяет наносить принт в фирменном стиле заказчика.

Логистика и хранение

Технологичные конструкции позволяют экономить деньги на логистике и складских помещениях.

Вторичная переработка

Мы изготавливаем нашу упаковку из картона, который может перерабатываться и повторно использоваться, для значительного сокращения потребления первичного сырья.

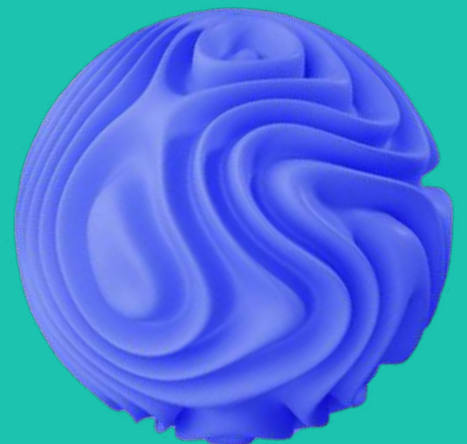

ДОСТАВКА ПО РОССИИ И МИРУ

Мы гарантируем вам быструю доставку с минимальными затратами в любое место благодаря нашей налаженной цепочке поставок. Мы создали широкую сеть дистрибьюторов и представительств, чтобы обеспечить эффективную доставку нашим клиентам по всему миру. Наш опытный отдел логистики тесно сотрудничает с командой продаж, чтобы рекомендовать оптимальный способ доставки, который будет соответствовать вашим предпочтительным срокам.



ПО РОССИИ

Бесплатная доставка при выполнении условия минимальной партии для отгрузки* с НДС.

САМОВЫВОЗ

Доступен самостоятельно со складов. Чтобы уточнить время работы и наличие товара, свяжитесь с вашим ведущим менеджером.

ПО МИРУ

Мы предоставляем доставку товара по всем странам. Возможны самовывоз контейнерами со склада и доставка транспортными компаниями.

* Подробные условия доставки уточняйте у вашего ведущего менеджера. Мы предоставляем доставку товара по всем странам. Возможны самовывоз контейнерами со склада и доставка транспортными компаниями.





ассортимент

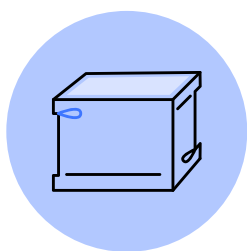

Кондитерские коробки | 11

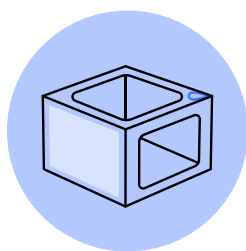

Кондитерская упаковка | 26



Подложки | 60

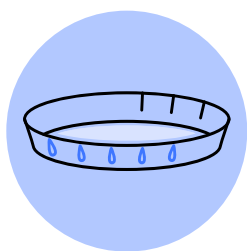

Формы для выпечки | 64

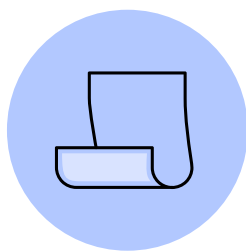

Бумага для выпечки | 66



Кондитерские мешки | 68



Ацетатная лента | 70



Бумажные капсулы | 71



Креманки | 74



Декоративные ленты | 75

[+7 \(495\) 773-87-18](tel:+7(495)773-87-18)

forgenika.ru

clients@forgenika.ru

кондитерские короба



FOR
Genika

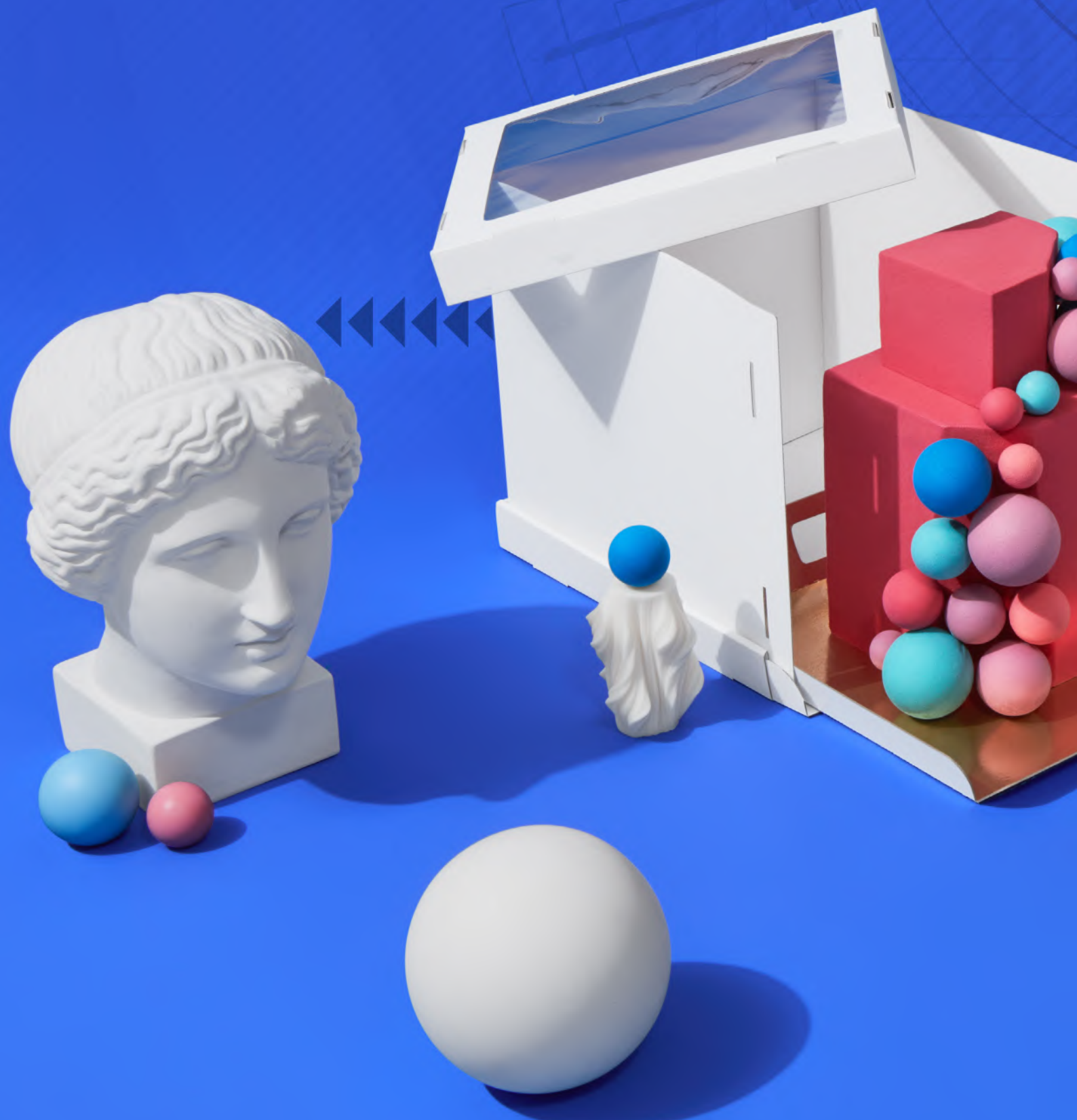





кондитерские короба **STRONG**

FOR
Genika

торты



Можно штабелировать
до 5 штук



Температурный режим
от +18 °С до +25 °С

**БЕЗОПАСНАЯ ТРАНСПОРТИРОВКА
ПРИ ВЫСОКИХ НАГРУЗКАХ**

**ОТЛИЧНЫЕ ПРЕЗЕНТАЦИОННЫЕ СВОЙСТВА
ЗА СЧЕТ КАЧЕСТВЕННОГО СЫРЬЯ**

**УДОБНЫЙ ПРОЦЕСС УПАКОВКИ
И РАСПАКОВКИ ТОРТА С ВЕРХУ И С БОКУ**







ОТКИДНОЙ
БОРТИК



ПРОСТЫЕ
И НАДЕЖНЫЕ ЗАМКИ



ВЫБОР МЕЖДУ
ПОДЛОЖКОЙ
И ПОДНОСОМ



УСТОЙЧИВОСТЬ ДЕСЕРТА
ЗА СЧЕТ ПРОЧНОЙ ФИКСАЦИИ
ПОДЛОЖКИ | ПОДНОСА



БОЛЬШОЕ
ОБЗОРНОЕ ОКНО



ОТКРЫВАЮЩАЯСЯ
БОКОВИНА



АМОРТИЗАЦИОННЫЕ СВОЙСТВА
ЗА СЧЕТ ДВОЙНЫХ СТЕНОК
В ОСНОВАНИИ И КРЫШКЕ



ПИЩЕВОЙ МИКРОГОФРОКАРТОН
ПОВЫШЕННОЙ ПЛОТНОСТИ,
БЕЛОСНЕЖНЫЙ ВНУТРИ
И СНАРУЖИ



кондитерские короба **STRONG**

FOR

артикул д × ш × в, мм	цвет внешней внутренней стороны	кол-во окон	кол-во в транс. коробе, шт.	размер транс. короба д × ш × в, мм	вес, кг объем, м ³ транс. короба	выдерживает с подложкой 3,2, кг
ForG STRONG I W W 240 × 240 × 200	белый белый	1	30	595 × 560 × 135	6,1 0,04	4
ForG STRONG I W W 240 × 240 × 300	белый белый	1	20	600 × 560 × 135	4,8 0,05	4
ForG STRONG I W W 260 × 260 × 200	белый белый	1	30	600 × 560 × 135	6,5 0,05	4
ForG STRONG I W W 260 × 260 × 300	белый белый	1	20	595 × 565 × 130	5,3 0,04	4
ForG STRONG I W W 280 × 280 × 200	белый белый	1	30	640 × 600 × 135	7,1 0,05	4
ForG STRONG I W W 280 × 280 × 300	белый белый	1	20	600 × 480 × 85	5,2 0,02	4
ForG STRONG I W W 300 × 300 × 200	белый белый	1	30	640 × 600 × 135	7,7 0,05	6
ForG STRONG I W W 300 × 300 × 300	белый белый	1	20	640 × 595 × 135	6,2 0,05	6
ForG STRONG W 300 × 300 × 200	белый белый	нет	30	640 × 600 × 135	7,2 0,05	6
ForG STRONG W 300 × 300 × 300	белый белый	нет	20	635 × 600 × 135	5,8 0,05	6

Данная информация является ознакомительной и действительна на апрель 2023 г.
Для размещения заказа запросите у менеджера актуальный Бланк заказа.





кондитерские короба **STANDARD**

FOR

Торты



Можно штабелировать
до 5 штук



Температурный режим
от +18 °С до +25 °С

УДОБНАЯ ТРАНСПОРТИРОВКА

ХОРОШИЕ ПОТРЕБИТЕЛЬСКИЕ СВОЙСТВА





**ПИЩЕВОЙ ПЛОТНЫЙ
ГОФРОКАРТОН**

**ВЫЕМКА НА ДОНЬШКЕ
ДЛЯ ФИКСАЦИИ ЛЕНТЫ**

**КОНСТРУКЦИЯ ИЗ ДВУХ ЧАСТЕЙ
С ПРОСТОЙ СБОРКОЙ КРЫШКИ**

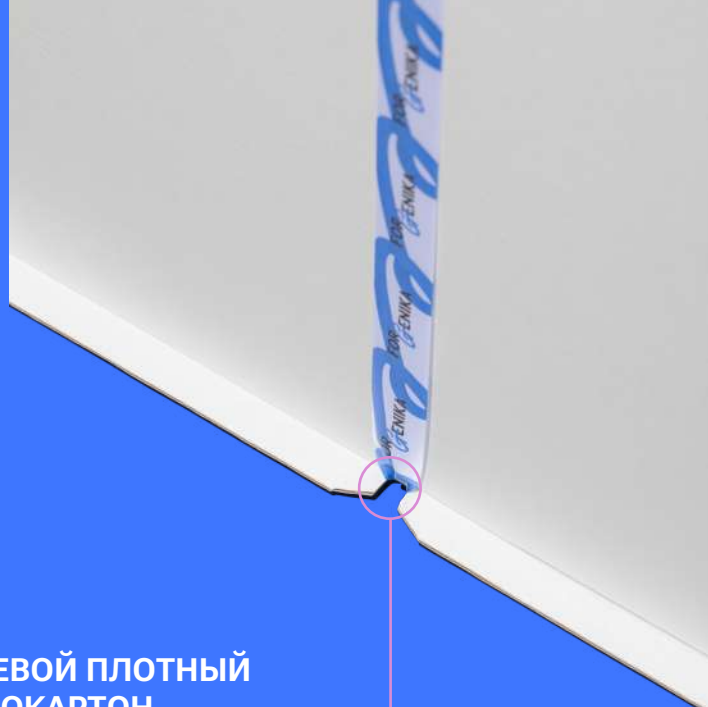

**ПОСТАВЛЯЕТСЯ
В ПЛОСКОМ ВИДЕ**

С ОКНОМ ИЛИ БЕЗ



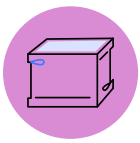

кондитерские короба STANDARD

FOR

артикул д × ш × в, мм	цвет внешней внутренней стороны	кол-во окон	кол-во в транс. коробе, шт.	размер транс. короба д × ш × в, мм	вес, кг объем, м ³ транс. короба	выдерживает с подложкой 3,2, кг
ForG STANDARD I W W 240 × 240 × 220	белый бурый	1	50	790 × 715 × 155	7,8 0,09	3
ForG STANDARD I W W 300 × 300 × 190	белый бурый	1	50	790 × 715 × 155	10,1 0,08	5
ForG STANDART W 240 × 240 × 220	белый бурый	нет	50	790 × 715 × 150	9,4 0,08	3
ForG STANDARD W 280 × 280 × 140	белый бурый	нет	50	720 × 670 × 125	8,7 0,06	3
ForG STANDARD W 300 × 300 × 190	белый бурый	нет	50	795 × 715 × 160	10 0,09	5

Данная информация является ознакомительной и действительна на апрель 2023 г.
Для размещения заказа запросите у менеджера актуальный Бланк заказа.





кондитерские короба COMFORT

FOR
Genika

торты



Можно штабелировать
до 5 штук



Температурный режим
от +18 °С до +25 °С

**УДОБНАЯ
ТРАНСПОРТИРОВКА**

**ХОРОШИЕ ПОТРЕБИТЕЛЬСКИЕ
СВОЙСТВА**





С ОКНОМ ИЛИ БЕЗ



**БЫСТРАЯ СБОРКА ЗА СЧЕТ
СКЛЕЕННЫХ БОКОВИН**

**ПИЩЕВОЙ ПЛОТНЫЙ
ГОФРОКАРТОН**

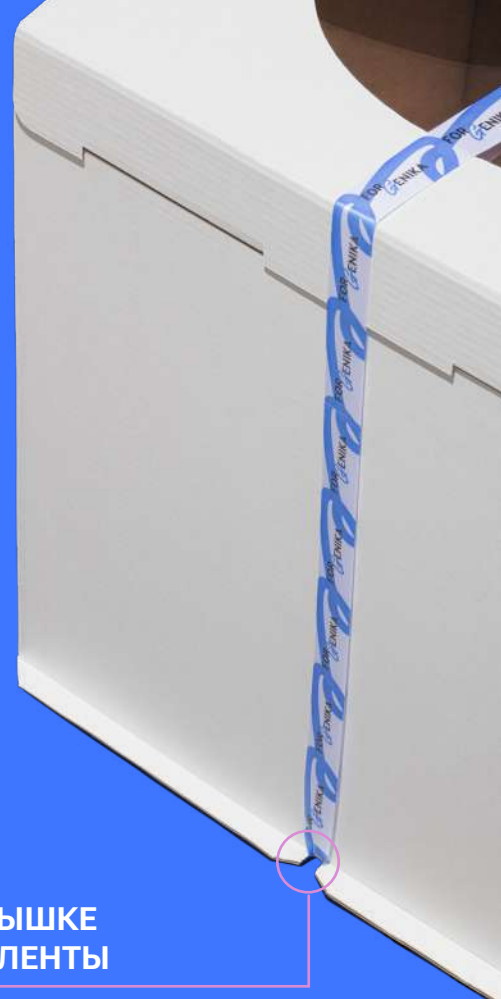

**ВЫЕМКА НА ДОНЫШКЕ
ДЛЯ ФИКСАЦИИ ЛЕНТЫ**

НАДЕЖНЫЕ ЗАМКИ НА КРЫШКЕ

**КОНСТРУКЦИЯ ИЗ ТРЕХ ЧАСТЕЙ
ПОСТАВЛЯЕТСЯ В ПЛОСКОМ ВИДЕ**





кондитерские короба COMFORT



артикул д × ш × в, мм	цвет внешней внутренней стороны	кол-во окон	кол-во в транс. коробе, шт.	размер транс. короба д × ш × в, мм	вес, кг объем, м ³ транс. короба	выдерживает с подложкой 3,2, кг
ForG COMFORT I W W 300 × 300 × 300	белый бурый	1	10	630 × 425 × 115	2,8 0,03	5
ForG COMFORT I W W 300 × 300 × 450	белый бурый	1	10	640 × 470 × 116	3,4 0,03	10
ForG COMFORT I W W 320 × 320 × 350	белый бурый	1	10	665 × 435 × 115	3,1 0,03	10
ForG COMFORT I W W 400 × 400 × 350	белый бурый	1	10	850 × 510 × 115	4,3 0,05	10
ForG COMFORT I W W 420 × 420 × 450	белый бурый	1	10	850 × 510 × 115	4,3 0,05	12
ForG COMFORT I W W 300 × 400 × 260	белый бурый	1	10	750 × 485 × 105	3 0,04	10
ForG COMFORT W 300 × 300 × 300	белый бурый	нет	10	630 × 425 × 115	2,6 0,03	5
ForG COMFORT W 300 × 300 × 450	белый бурый	нет	10	640 × 470 × 115	3,3 0,03	10
ForG COMFORT W 320 × 320 × 350	белый бурый	нет	10	670 × 440 × 115	2,9 0,03	10
ForG COMFORT W 400 × 400 × 350	белый бурый	нет	10	850 × 510 × 115	4,3 0,05	8
ForG COMFORT W 420 × 420 × 450	белый бурый	нет	10	850 × 510 × 115	4,3 0,05	12
ForG COMFORT W 300 × 400 × 260	белый бурый	нет	10	750 × 490 × 115	3,1 0,04	10

Данная информация является ознакомительной и действительна на апрель 2023 г.
Для размещения заказа запросите у менеджера актуальный Бланк заказа.





кондитерские короба CHROM

FOR

торты



эклеры | пирожные



Температурный режим
от +18 °С до +25 °С

**УДОБНАЯ
ТРАНСПОРТИРОВКА**

**ХОРОШИЕ ПОТРЕБИТЕЛЬСКИЕ
СВОЙСТВА**



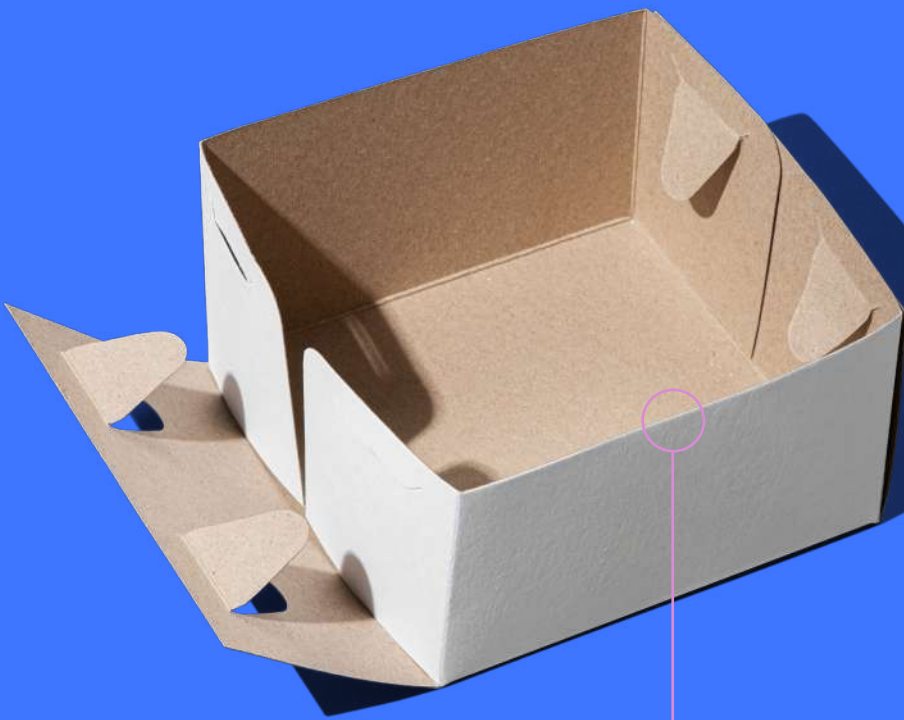

**МАКУЛАТУРНЫЙ
ПИЩЕВОЙ КАРТОН**



**ВЫЕМКА НА ДОНЬШКЕ
ДЛЯ ФИКСАЦИИ ЛЕНТЫ**

БЕЗ ОКНА



**КОНСТРУКЦИЯ ИЗ ДВУХ ЧАСТЕЙ
ПОСТАВЛЯЕТСЯ В ПЛОСКОМ ВИДЕ**





кондитерские короба **CHROM**

FOR
G

артикул д × ш × в, мм	цвет внешней внутренней стороны	кол-во окон	кол-во в транс. коробе, шт.	размер транс. короба д × ш × в, мм	вес, кг объем, м ³ транс. короба	выдерживает с подложкой 3,2, кг
ForG CHROM W 170 × 170 × 100	белый бурый	нет	100	640 × 385 × 80	7,2 0,02	1
ForG CHROM W 210 × 210 × 100	белый бурый	нет	100	820 × 470 × 90	12,5 0,03	2
ForG CHROM W 280 × 280 × 140	белый бурый	нет	100	715 × 665 × 125	18,8 0,06	2
ForG CHROM W 300 × 300 × 190	белый бурый	нет	100	790 × 705 × 160	24,6 0,09	3

Данная информация является ознакомительной и действительна на апрель 2023 г.
Для размещения заказа запросите у менеджера актуальный Бланк заказа.





[+7 \(495\) 773-87-18](tel:+74957738718)

forgenika.ru

clients@forgenika.ru

кондитерская упаковка

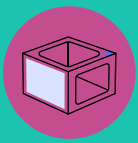

кондитерская упаковка SMART PACK

FOR
G

торты | чизкейки



эклеры | пирожные

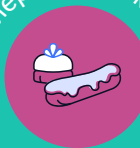

макаронс



шоколад | конфеты



восточные сладости



другие десерты



Температурный режим
от -18 °С до +25 °С



Шоковая
заморозка



Влагостойкость



Водонепроницаемость



Разогрев
в микроволновке



Жиростойкость



Можно
штабелировать



Не нужно
собирать

**ЗАЩИТА ОТ ПРОТЕКАНИЯ, МАСЛЯНИСТЫХ ПЯТЕН,
ЖИРА И ТЕМПЕРАТУРНЫХ НАГРУЗОК**

**ОТЛИЧНЫЕ ПРЕЗЕНТАЦИОННЫЕ
И ПОТРЕБИТЕЛЬСКИЕ СВОЙСТВА**

**СОХРАННОСТЬ
ПРИ ТРАНСПОРТИРОВКЕ**







**ЦЕЛЛЮЛОЗНЫЙ ПИЩЕВОЙ КАРТОН
ВЫСОКОЙ ПЛОТНОСТИ**

**ДВОЙНАЯ ЛАМИНАЦИЯ ВНЕШНЕЙ
И ВНУТРЕННЕЙ ПОВЕРХНОСТИ**

**ГЛАДКАЯ ВНУТРЕННЯЯ
ПОВЕРХНОСТЬ БЕЗ ШВОВ**



**БЕЛОСНЕЖНЫЙ
СНАРУЖИ И ВНУТРИ**

ДВОЙНЫЕ БОРТА

**ЗАМОЧКИ ДЛЯ НАДЕЖНОГО
СЦЕПЛЕНИЯ КРЫШКИ С ДНОМ**



**ДВА ВИДА КРЫШЕК:
КУПОЛЬНАЯ
И ПЛОСКАЯ**

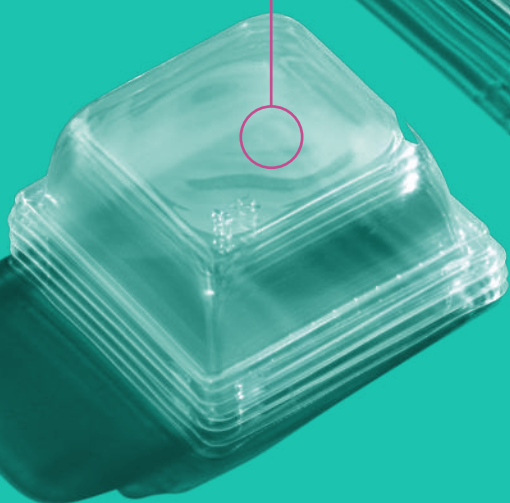
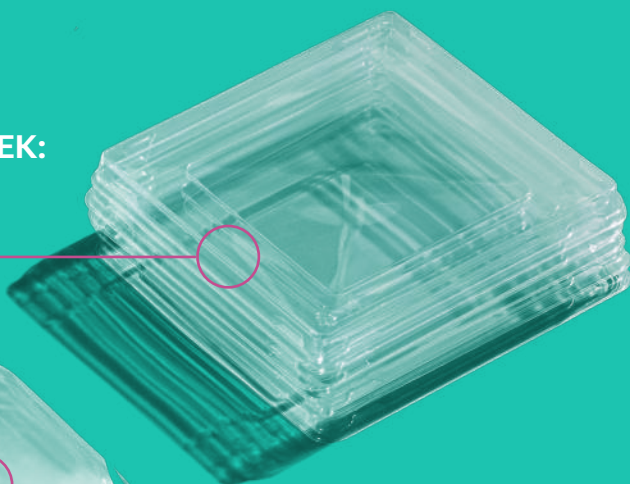

**УГЛУБЛЕНИЯ
ДЛЯ ШТАБЕЛИРОВАНИЯ**



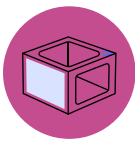

кондитерская упаковка **SMART PACK**



артикул д × ш × в, мм	цвет внешней внутренней стороны	объем упаковки, мл	кол-во в упаковке, шт.	кол-во в транс. коробе, шт.	размер транс. короба д × ш × в, мм	вес, кг объем, м ³ транс. короба
Донышко: ForG SMART PACK W 85 × 85 × 40	белый белый	300	50	300	550 × 275 × 380	4,91 0,06
Купольная крышка: OSQ SmartPack 300 dome lid	прозрачный		50	300	600 × 400 × 400	3,50 0,10
Плоская крышка: OSQ SmartPack 300 flat lid	прозрачный		50	300	450 × 395 × 445	2,60 0,08
Донышко: ForG SMART PACK W 112 × 112 × 40	белый белый	550	50	450	600 × 400 × 405	9,74 0,10
Купольная крышка: OSQ SmartPack 550 dome lid	прозрачный		50	450	605 × 405 × 465	6,10 0,11
Плоская крышка: OSQ SmartPack 550 flat lid	прозрачный		50	450	450 × 395 × 445	4,20 0,08

Данная информация является ознакомительной и действительна на апрель 2023 г.
Для размещения заказа запросите у менеджера актуальный Бланк заказа.



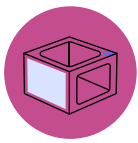

кондитерская упаковка SMART PACK



артикул д × ш × в, мм	цвет внешней внутренней стороны	объем упаковки, мл	кол-во в упаковке, шт.	кол-во в транс. коробе, шт.	размер транс. короба д × ш × в, мм	вес, кг объем, м ³ транс. короба
Донышко: ForG SMART PACK W 130 × 130 × 40	белый белый	800	50	200	600 × 400 × 405	5,40 0,10
Купольная крышка: OSQ SmartPack 800 dome lid	прозрачный		50	200	600 × 400 × 405	4,20 0,10
Плоская крышка: OSQ SmartPack 800 flat lid	прозрачный		50	200	410 × 400 × 405	4,20 0,07
Донышко: ForG SMART PACK W 145 × 145 × 40	белый белый	900	50	200	600 × 400 × 405	6,70 0,10
Купольная крышка: OSQ SmartPack 900 dome lid	прозрачный		50	200	405 × 405 × 410	2,96 0,07
Плоская крышка: OSQ SmartPack 900 flat lid	прозрачный		50	200	405 × 405 × 405	2,89 0,07

Данная информация является ознакомительной и действительна на апрель 2023 г.
Для размещения заказа запросите у менеджера актуальный Бланк заказа.

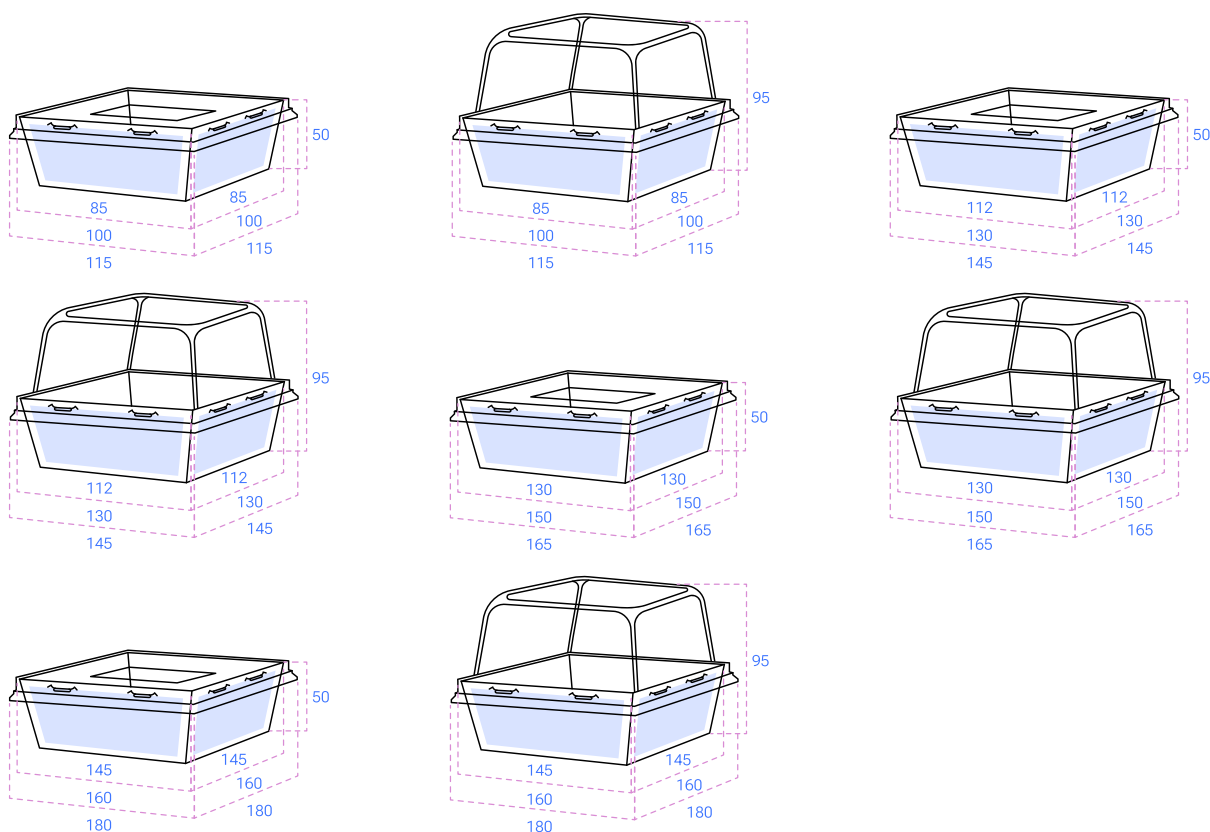

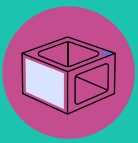

кондитерская упаковка **CAKE**

FOR
G

торты | чизкейки



пирожные



другие десерты



Температурный режим
от -18 °С до +25 °С



Шоковая
заморозка



Влагостойкость



Разогрев
в микроволновке



Жиростойкость



Можно
штабелировать



Сборка за 14 сек.

**ЗАЩИТА ОТ МАСЛЯНИСТЫХ ПЯТЕН,
ЖИРА И ТЕМПЕРАТУРНЫХ НАГРУЗОК**

**БЕЗОПАСНАЯ ТРАНСПОРТИРОВКА
ПРИ ВЫСОКИХ НАГРУЗКАХ**

**ОТЛИЧНЫЕ ПРЕЗЕНТАЦИОННЫЕ
И ПОТРЕБИТЕЛЬСКИЕ СВОЙСТВА**

**ЭКОНОМИЯ ВРЕМЕНИ, ДЕНЕГ И НЕРВОВ
НА ЛОГИСТИКЕ, ХРАНЕНИИ И СБОРКЕ**









**БЕЛОСНЕЖНЫЙ СНАРУЖИ
И КРЕМОВЫЙ ВНУТРИ**



**УПАКОВКА И РАСПАКОВКА
ДЕСЕРТА СБОКУ**

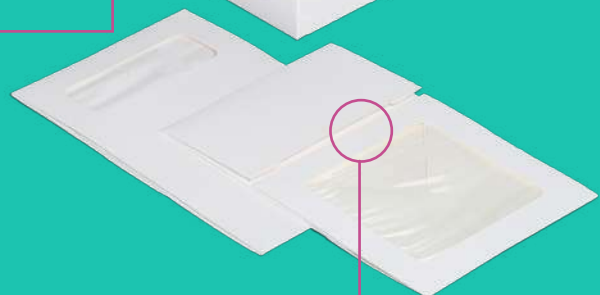

**ЦЕЛЛЮЛОЗНЫЙ ПИЩЕВОЙ КАРТОН
ВЫСОКОЙ ПЛОТНОСТИ**

**МЕЛОВАННЫЙ ВНЕШНИЙ СЛОЙ
С ОТЛИЧНОЙ ЦВЕТОПЕРЕДАЧЕЙ**

**СПЛОШНАЯ ЛАМИНАЦИЯ
ВНУТРЕННЕЙ ПОВЕРХНОСТИ**

**СКЛЕЕННАЯ КОНСТРУКЦИЯ
СОСТОИТ ИЗ ОДНОЙ ЧАСТИ
И ПОСТАВЛЯЕТСЯ В ПЛОСКОМ ВИДЕ**



**БОКОВЫЕ ЗАМКИ
ДЛЯ ФИКСАЦИИ КРЫШКИ**

**ВЫЕМКА ПОД ПАЛЕЦ
ДЛЯ ОТКРЫТИЯ КРЫШКИ**

**ПРОЧНАЯ ФИКСАЦИЯ
ПОДЛОЖКИ/ПОДНОСА**



ДВА ОБЗОРНЫХ ОКНА



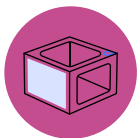

кондитерская упаковка

CAKE



артикул д × ш × в, мм	цвет внешней внутренней стороны	кол-во окон	кол-во в упаковке, шт.	кол-во в транс. коробе, шт.	размер транс. короба д × ш × в, мм	вес, кг объем, м ³ транс. короба	выдерживает с подложкой 3,2, кг
ForG CAKE II W W 180 × 180 × 100	белый белый	2	15	135	390 × 360 × 280	9,7 0,04	2
ForG CAKE II W W 220 × 220 × 100	белый белый	2	15	90	390 × 360 × 281	8,64 0,04	2
ForG CAKE II W W 240 × 240 × 100	белый белый	2	15	75	390 × 360 × 282	7,56 0,04	2
ForG CAKE II W W 260 × 260 × 100	белый белый	2	15	75	390 × 360 × 283	8,6 0,04	2
ForG CAKE W 255 × 255 × 105	белый белый	нет	15	75	388 × 358 × 273	8,87 0,04	2

Данная информация является ознакомительной и действительна на апрель 2023 г.
Для размещения заказа запросите у менеджера актуальный Бланк заказа.



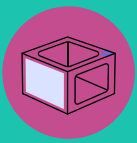

кондитерская упаковка CAKE ROLL

FOR
G

рулеты

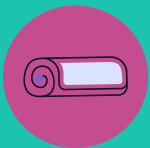

пирожные



другие десерты



Температурный режим
от -18 °С до +25 °С



Шоковая
заморозка



Влагостойкость



Разогрев
в микроволновке



Жиростойкость



Покрытие soft-touch
против маркости



Можно штабелировать
до 10 штук



Сборка за 26 сек.

**ЗАЩИТА ОТ МАСЛЯНИСТЫХ ПЯТЕН,
ЖИРА И ТЕМПЕРАТУРНЫХ НАГРУЗОК**

**БЕЗОПАСНАЯ ТРАНСПОРТИРОВКА
ПРИ ВЫСОКИХ НАГРУЗКАХ**

**ОТЛИЧНЫЕ ПРЕЗЕНТАЦИОННЫЕ
И ПОТРЕБИТЕЛЬСКИЕ СВОЙСТВА**

**ЭКОНОМИЯ ВРЕМЕНИ, ДЕНЕГ И НЕРВОВ
НА ЛОГИСТИКЕ, ХРАНЕНИИ И СБОРКЕ**





**ПРОЧНАЯ ФИКСАЦИЯ
ЛОЖЕМЕНТА**

**ВЫЕМКА ПОД ПАЛЕЦ
ДЛЯ ОТКРЫТИЯ КРЫШКИ**



**БОКОВЫЕ ЗАМКИ
ДЛЯ ФИКСАЦИИ КРЫШКИ**

УПАКОВКА И РАСПАКОВКА ДЕСЕРТА СБОКУ

ЛОЖЕМЕНТ В КОМПЛЕКТЕ

**СКЛЕЕННАЯ КОНСТРУКЦИЯ
СОСТОИТ ИЗ ОДНОЙ ЧАСТИ**

ПОСТАВЛЯЕТСЯ В ПЛОСКОМ ВИДЕ



**ДВА ВАРИАНТА
ИСПОЛЬЗОВАНИЯ
ЛОЖЕМЕНТА**



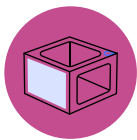

кондитерская упаковка **CAKE ROLL**



артикул д × ш × в, мм	цвет внешней внутренней стороны	кол-во окон	кол-во в упаковке, шт.	кол-во в транс. коробе, шт.	вес, кг объем, м ³ транс. коробка	выдерживает с подложкой 3,2, кг
ForG CAKE ROLL II W W 160 × 120 × 100	белый белый	2	15	165	10,75	1,5
ForG CAKE ROLL II W W 200 × 120 × 100	белый белый	2	15	120	9,1	1,5
ForG CAKE ROLL I W W 300 × 120 × 100	белый белый	1	10	100	10,46	2

Данная информация является ознакомительной и действительна на апрель 2023 г.
Для размещения заказа запросите у менеджера актуальный Бланк заказа.



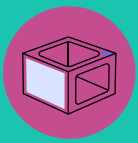

кондитерская упаковка **JUMPL**

FOR
G

торты



куличи | краффины



другие десерты



Температурный режим
от -18 °С до +25 °С



Шоковая
заморозка



Влагостойкость



Разогрев
в микроволновке



Жиростойкость



Покрытие soft-touch
против маркости



Сборка за 25 сек.

**ЗАЩИТА ОТ МАСЛЯНИСТЫХ ПЯТЕН, ЖИРА
И ТЕМПЕРАТУРНЫХ НАГРУЗОК**

**ОТЛИЧНЫЕ ПРЕЗЕНТАЦИОННЫЕ
И ПОТРЕБИТЕЛЬСКИЕ СВОЙСТВА**

БЕЗОПАСНАЯ И КОМФОРТНАЯ ТРАНСПОРТИРОВКА

**ЭКОНОМИЯ ВРЕМЕНИ, ДЕНЕГ И НЕРВОВ
НА ЛОГИСТИКЕ, ХРАНЕНИИ И СБОРКЕ**



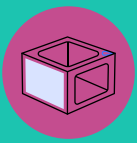

кондитерская упаковка

JUMPL

РАСПАШНЫЕ ДВЕ СТЕНКИ
ДЛЯ УДОБНОЙ УПАКОВКИ
И РАСПАКОВКИ ДЕСЕРТА

ДВА ОБЗОРНЫХ ОКНА
ПО ЛИНИИ ЛОЖЕМЕНТА

БЕЛОСНЕЖНЫЙ СНАРУЖИ
И КРЕМОВЫЙ ВНУТРИ

ЦЕЛЛЮЛОЗНЫЙ ПИЩЕВОЙ КАРТОН
ВЫСОКОЙ ПЛОТНОСТИ

СПЛОШНАЯ ЛАМИНАЦИЯ
ВНУТРЕННЕЙ ПОВЕРХНОСТИ

ЛОЖЕМЕНТ В КОМПЛЕКТЕ
ПОД ДЕСЕРТЫ Ø110-134 ММ

ПОСТАВЛЯЕТСЯ В ПЛОСКОМ ВИДЕ

СКЛЕЕННАЯ КОНСТРУКЦИЯ
СОСТОИТ ИЗ ОДНОЙ ЧАСТИ

ПРОСТЫЕ И НАДЕЖНЫЕ ЗАМКИ

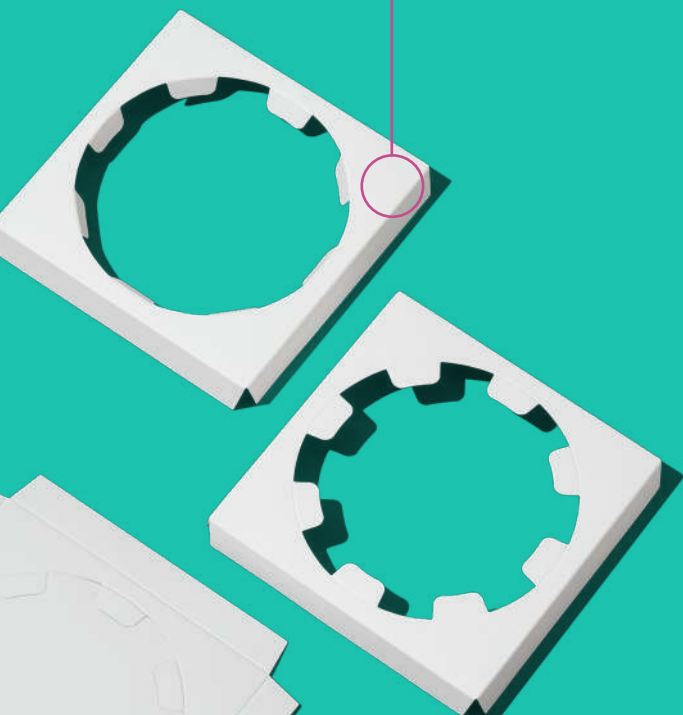

артикул д × ш × в, мм	цвет внешней внутренней стороны	кол-во окон	кол-во в упаковке, шт.	кол-во в транс. коробе, шт.	размер транс. короба д × ш × в, мм	вес, кг объем, м ³ транс. короба	выдерживает с подложкой 3,2, кг
ForG JUMPL II W W 120 × 120 × 160	белый белый	2	25	150	390 × 360 × 280	10,03 0,03	1
ForG JUMPL II W W 160 × 160 × 180	белый белый	2	25	150	390 × 360 × 280	13,03 0,04	2
ForG JUMPL II W W 180 × 180 × 120	белый белый	2	25	150	390 × 360 × 280	14,03 0,04	2

Данная информация является ознакомительной и действительна на апрель 2023 г.
Для размещения заказа запросите у менеджера актуальный Бланк заказа.



**УДОБНАЯ РУЧКА ДЛЯ
ТРАНСПОРТИРОВКИ**

**ЛОЖЕМЕНТ
НА УРОВНЕ ОКОШКА**

**ОТКРЫВАНИЕ КРЫШКИ ОДНИМ
НАЖАТИЕМ PUSH DOWN**

СГЛАЖЕННОЕ ДНО

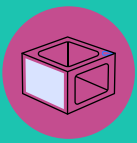

кондитерская упаковка **HANDLE DOM**

FOR
Genika

эклеры | пирожные



шоколад | конфеты



другие десерты



Покрытие soft-touch
против маркости



Сборка за 10 сек.

**ЗАЩИТА ОТ МАСЛЯНИСТЫХ ПЯТЕН,
ЖИРА И ТЕМПЕРАТУРНЫХ НАГРУЗОК**

**ОТЛИЧНЫЕ ПРЕЗЕНТАЦИОННЫЕ
И ПОТРЕБИТЕЛЬСКИЕ СВОЙСТВА**

**БЕЗОПАСНАЯ И КОМФОРТНАЯ
ТРАНСПОРТИРОВКА**

**ЭКОНОМИЯ ВРЕМЕНИ, ДЕНЕГ И НЕРВОВ
НА ЛОГИСТИКЕ, ХРАНЕНИИ И СБОРКЕ**



артикул д × ш × в, мм	цвет внешней внутренней стороны	объем упаковки, мл	кол-во в упаковке, шт.	кол-во в транс. коробе, шт.	размер транс. короба д × ш × в, мм	вес, кг объем, м³ транс. короба	выдерживает с подложкой 3,2, кг
ForG HANDLE DOM W 260 × 120 × 120	белый белый	нет	25	150	548 × 273 × 378	11,02 0,06	1,5

Данная информация является ознакомительной и действительна на апрель 2023 г.
Для размещения заказа запросите у менеджера актуальный Бланк заказа.



**ОТКРЫВАНИЕ
КРЫШКИ ОДНИМ
НАЖАТИЕМ
PUSH DOWN**



**УДОБНАЯ РУЧКА ДЛЯ
ТРАНСПОРТИРОВКИ**

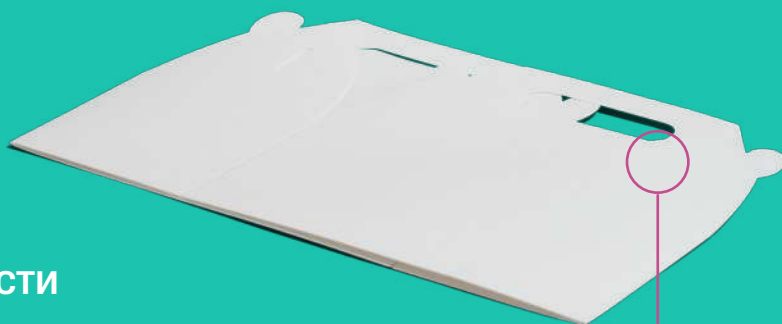

**ЦЕЛЛЮЛОЗНЫЙ ПИЩЕВОЙ
КАРТОН ВЫСОКОЙ ПЛОТНОСТИ**

СГЛАЖЕННОЕ ДНО

**СКЛЕЕННАЯ КОНСТРУКЦИЯ
СОСТОИТ ИЗ ОДНОЙ ЧАСТИ**

ПОСТАВЛЯЕТСЯ В ПЛОСКОМ ВИДЕ

**ПРОСТЫЕ И НАДЕЖНЫЕ
ЗАМКИ**

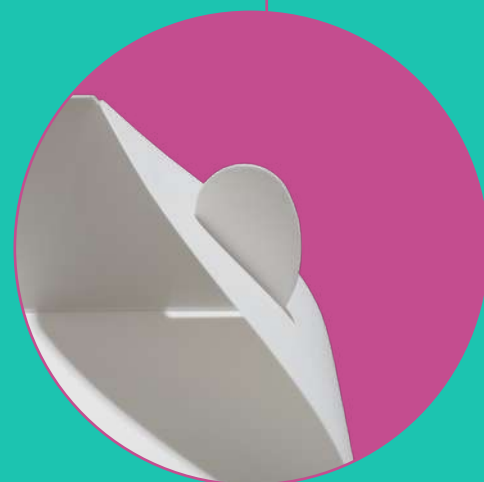

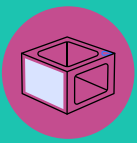

кондитерская упаковка **MUF PRO**

FOR
G

капкейки | маффины



трайфлы | муссы



Температурный режим
от -18 °С до +25 °С



Шоковая
заморозка



Влагостойкость



Разогрев
в микроволновке



Жиростойкость



Можно штабелировать
до 10 штук



Быстрая сборка

**ЗАЩИТА ОТ МАСЛЯНИСТЫХ ПЯТЕН,
ЖИРА И ТЕМПЕРАТУРНЫХ НАГРУЗОК**

**ЭКОНОМИЯ ВРЕМЕНИ И ДЕНЕГ
НА ЛОГИСТИКЕ, ХРАНЕНИИ И СБОРКЕ**

**ОТЛИЧНЫЕ ПРЕЗЕНТАЦИОННЫЕ
И ПОТРЕБИТЕЛЬСКИЕ СВОЙСТВА**



ЛОЖЕМЕНТ В КОМПЛЕКТЕ
ПОД ДЕСЕРТЫ Ø50-65 ММ

СКЛЕЕННАЯ КОНСТРУКЦИЯ
СОСТОИТ ИЗ ОДНОЙ ЧАСТИ

ПОСТАВЛЯЕТСЯ
В ПЛОСКОМ ВИДЕ

БЕЛОСНЕЖНЫЙ СНАРУЖИ
И КРЕМОВЫЙ ВНУТРИ

ЦЕЛЛЮЛОЗНЫЙ ПИЩЕВОЙ
КАРТОН ВЫСОКОЙ ПЛОТНОСТИ

МЕЛОВАННЫЙ ВНЕШНИЙ СЛОЙ
С ОТЛИЧНОЙ ЦВЕТОПЕРЕДАЧЕЙ

СПЛОШНАЯ ЛАМИНАЦИЯ
ВНУТРЕННЕЙ ПОВЕРХНОСТИ

ОПЦИОНАЛЬНЫЕ
КЛАПАНЫ ДЛЯ ЛЕНТЫ



ОБЗОРНОЕ ОКНО

СКРЫТЫЕ ЗАМОЧКИ
ДЛЯ ФИКСАЦИИ КРЫШКИ





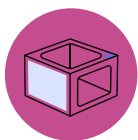

кондитерская упаковка **MUF PRO**

FOR
G

артикул д × ш × в, мм	цвет внешней внутренней стороны	кол- во окон	кол-во в упаковке, шт.	кол-во в транс. коробе, шт.	размер транс. короба д × ш × в, мм	вес, кг объем, м ³ транс. короба
ForG MUF 1 PRO W W	белый белый	1	25	250	445 × 305 × 225	9,65 0,03
ForG MUF 2 PRO W W	белый белый	1	25	150	543 × 308 × 228	9,10 0,04
ForG MUF 3 PRO W W	белый белый	1	25	200	545 × 275 × 390	13,17 0,06
ForG MUF 4 PRO W W	белый белый	1	25	150	390 × 360 × 280	9,58 0,04
ForG MUF 6 PRO W W	белый белый	1	25	100	355 × 380 × 285	8,78 0,04
ForG MUF 9 PRO W W	белый белый	1	25	100	545 × 275 × 390	11,25 0,06
ForG MUF 12 PRO W W	белый белый	1	25	75	545 × 275 × 390	10,20 0,06

Данная информация является ознакомительной и действительна на апрель 2023 г.
Для размещения заказа запросите у менеджера актуальный Бланк заказа.



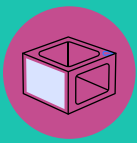

кондитерская упаковка **СНОСО**

FOR
Genika

Шоколад



Другие десерты



Температурный режим
от -18 °С до +25 °С



Шоковая
заморозка



Влагостойкость



Разогрев
в микроволновке



Жиростойкость



Покрытие soft-touch
против маркости



Можно
штабелировать



Быстрая сборка

**ЗАЩИТА ОТ МАСЛЯНИСТЫХ ПЯТЕН,
ЖИРА И ТЕМПЕРАТУРНЫХ НАГРУЗОК**

**ОТЛИЧНЫЕ ПРЕЗЕНТАЦИОННЫЕ
И ПОТРЕБИТЕЛЬСКИЕ СВОЙСТВА**

**ЭКОНОМИЯ ВРЕМЕНИ, ДЕНЕГ И НЕРВОВ
НА ЛОГИСТИКЕ, ХРАНЕНИИ И СБОРКЕ**



**ЗАМКИ И КЛАПАН НА ЯЗЫЧКЕ
ДЛЯ НАДЕЖНОЙ ФИКСАЦИИ
И УДОБСТВА ОТКРЫТИЯ**

**ВНЕШНЯЯ ПОВЕРХНОСТЬ
С УНИКАЛЬНЫМ ПОКРЫТИЕМ
SOFT-TOUCH ПРОТИВ МАРКОСТИ**

**СПЛОШНАЯ ЛАМИНАЦИЯ
ВНУТРЕННЕЙ ПОВЕРХНОСТИ**

БОЛЬШОЕ ОБЗОРНОЕ ОКНО

**УПАКОВКА И РАСПАКОВКА
ДЕСЕРТА СБОКУ**

ПОСТАВЛЯЕТСЯ В ПЛОСКОМ ВИДЕ

**СКЛЕЕННАЯ КОНСТРУКЦИЯ
СОСТОИТ ИЗ ОДНОЙ ЧАСТИ**

БИГОВКИ НА МЕСТАХ СГИБОВ

СОБИРАЕТСЯ В ТРИ ДВИЖЕНИЯ РУК

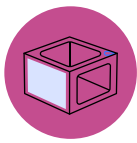

кондитерская упаковка

CHOCO



артикул д × ш × в, мм	цвет внешней внутренней стороны	кол-во окон	кол-во в упаковке, шт.	кол-во в транс. коробе, шт.	размер транс. короба д × ш × в, мм	вес, кг объем, м ³ транс. коробка
ForG CHOCO I W W 160 × 80 × 15	белый белый	1	50	700	455 × 310 × 240	7,25 0,03
ForG CHOCO I W W 170 × 80 × 15	белый белый	1	50	600	455 × 310 × 240	6,85 0,03
ForG CHOCO I W W 180 × 90 × 15	белый белый	1	50	600	455 × 310 × 240	7,25 0,03
ForG CHOCO I W K 160 × 80 × 15	крафт белый	1	50	700	455 × 310 × 240	7,25 0,03
ForG CHOCO I W K 170 × 80 × 15	крафт белый	1	50	600	455 × 310 × 240	6,85 0,03
ForG CHOCO I W K 180 × 90 × 15	крафт белый	1	50	600	455 × 310 × 240	7,25 0,03
ForG CHOCO I W B 160 × 80 × 15	черный белый	1	50	700	455 × 310 × 240	7,25 0,03
ForG CHOCO I W B 170 × 80 × 15	черный белый	1	50	600	455 × 310 × 240	6,85 0,03
ForG CHOCO I W B 180 × 90 × 15	черный белый	1	50	600	455 × 310 × 240	7,25 0,03

Данная информация является ознакомительной и действительна на апрель 2023 г.
Для размещения заказа запросите у менеджера актуальный Бланк заказа.



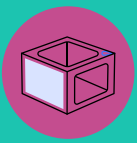

кондитерская упаковка **SHELF**

FOR
G

торты | чизкейки



пирожные



Температурный режим
от -18 °С до +25 °С



Можно штабелировать
до 8 штук



Сборка за 14 сек.

**УЛУЧШЕННЫЕ ПРЕЗЕНТАЦИОННЫЕ
И ПОТРЕБИТЕЛЬСКИЕ СВОЙСТВА**

**ЭКОНОМИЯ ВРЕМЕНИ, ДЕНЕГ И НЕРВОВ
НА ЛОГИСТИКЕ, ХРАНЕНИИ И СБОРКЕ**



МАКУЛАТУРНЫЙ ПИЩЕВОЙ КАРТОН

ЦЕЛЬНОЕ УГЛОВОЕ ОКНО

**МЕЛОВАННЫЙ БЕЛЫЙ ВНЕШНИЙ СЛОЙ
С ОТЛИЧНОЙ ЦВЕТОПЕРЕДАЧЕЙ**

ВЫЕМКА ПОД ПАЛЕЦ ДЛЯ ОТКРЫТИЯ КРЫШКИ

**СКЛЕЕННАЯ КОНСТРУКЦИЯ СОСТОИТ
ИЗ ОДНОЙ ЧАСТИ**

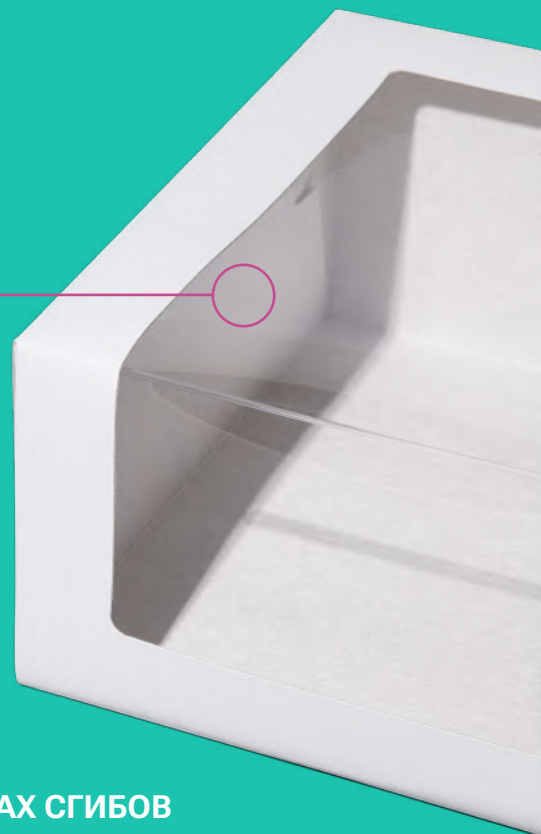

БИГОВКИ НА МЕСТАХ СГИБОВ

СОБИРАЕТСЯ В ТРИ ДВИЖЕНИЯ РУК

ПОСТАВЛЯЕТСЯ В ПЛОСКОМ ВИДЕ



**БОКОВЫЕ ЗАМКИ
ДЛЯ ФИКСАЦИИ КРЫШКИ**

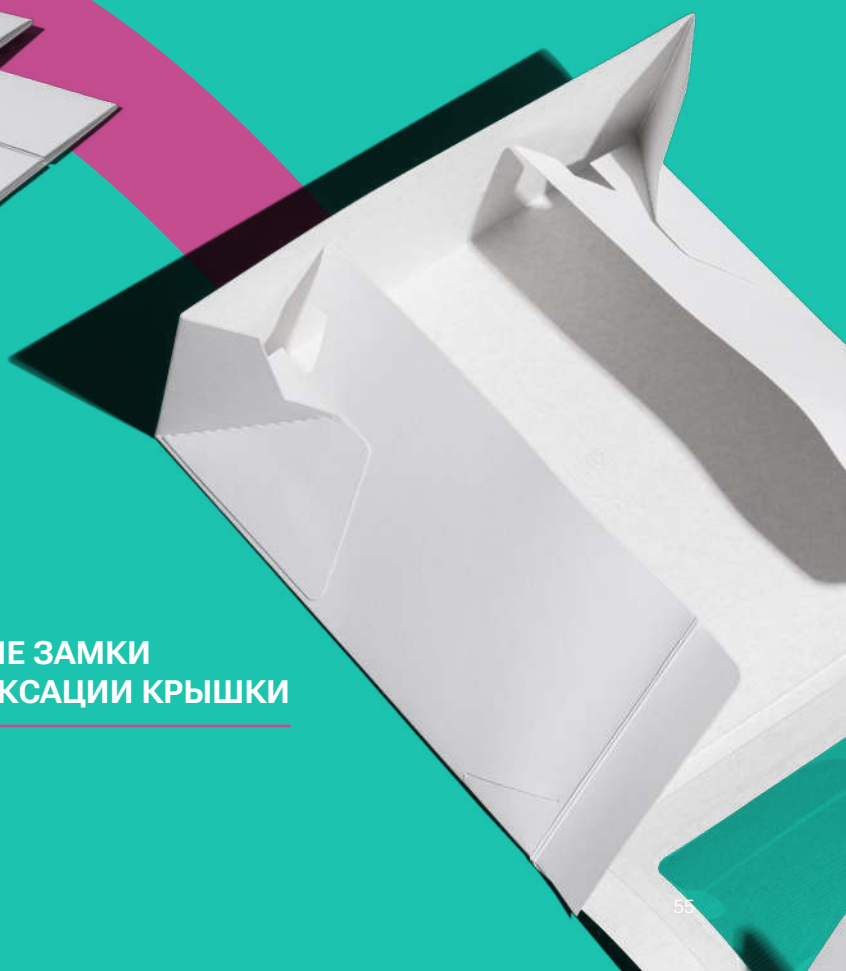





120-130 guests
Mrs. Pink, 1 blue, 1 gold.

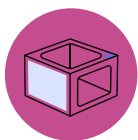

кондитерская упаковка

SHELF

FOR

артикул д × ш × в, мм	цвет внешн. внутренней стороны	кол-во окон	кол-во в упаковке, шт.	кол-во в транс. коробе, шт.	размер транс. короба д × ш × в, мм	вес, кг объем, м ³ транс. короба	выдерживает с подложкой 3,2, кг
ForG SHELF I W W 180 × 180 × 100	белый крафт	1	нет	120	380 × 285 × 290	8,3 0,03	2
ForG SHELF I W W 225 × 225 × 60	белый серый	1	нет	80	390 × 280 × 295	7,6 0,03	2
ForG SHELF I W W 225 × 225 × 110	белый серый	1	нет	50	455 × 310 × 240	6,48 0,03	2
ForG SHELF W 225 × 225 × 90	белый серый	нет	нет	80	380 × 285 × 290	7,3 0,03	2
ForG SHELF W 255 × 255 × 105	белый серый	нет	нет	60	545 × 395 × 265	9,97 0,06	2
ForG SHELF W 255 × 255 × 120	белый серый	нет	нет	60	380 × 285 × 290	10,1 0,03	2

Данная информация является ознакомительной и действительна на апрель 2023 г.
Для размещения заказа запросите у менеджера актуальный Бланк заказа.



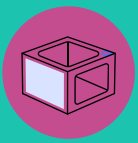

кондитерская упаковка **SLIDE**

FOR
G

торты | чизкейки



пирожные



Температурный режим
от -18 °С до +25 °С



Можно штабелировать
до 5 штук



Быстрая сборка



артикул д × ш × в, мм	цвет внешней внутренней стороны	кол-во окон	кол-во в упаковке, шт.	кол-во в транс. коробе, шт.	размер транс. короба д × ш × в, мм	вес, кг объем, м ³ транс. короба	выдерживает с подложкой 3,2, кг
ForG SLIDE Dom L W 225 × 225 × 100	белый белый	про- зрачная крышка	нет	50	390 × 360 × 280	4,8 0,04	2

Данная информация является ознакомительной и действительна на апрель 2023 г.
Для размещения заказа запросите у менеджера актуальный Бланк заказа.

БОЛЬШАЯ ПРОЗРАЧНАЯ КРЫШКА

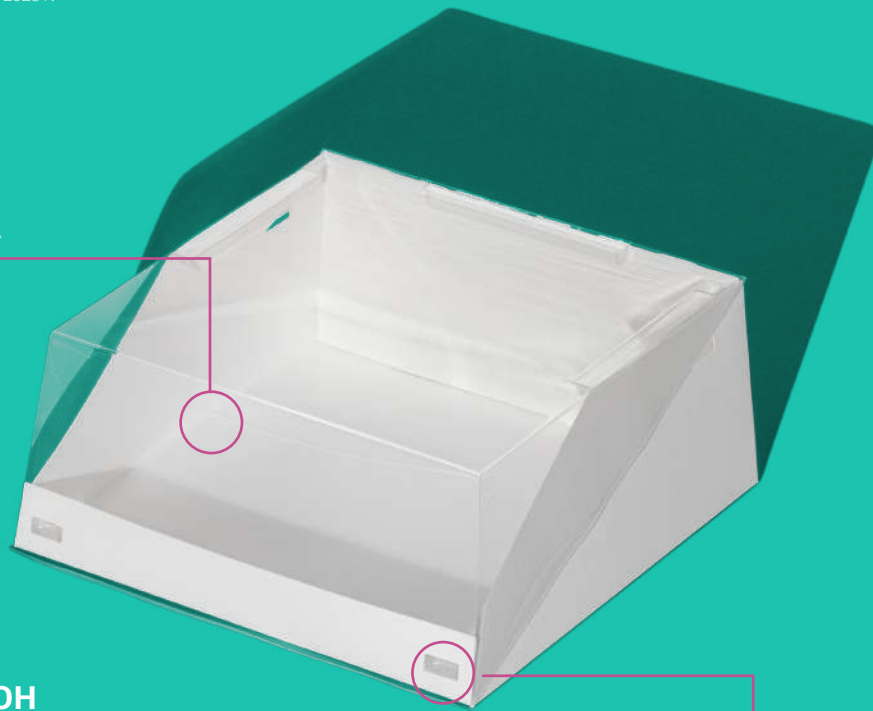

ЦЕЛЛЮЛОЗНЫЙ ПИЩЕВОЙ КАРТОН

МЕЛОВАННЫЙ БЕЛЫЙ ВНЕШНИЙ СЛОЙ С ОТЛИЧНОЙ ЦВЕТОПЕРЕДАЧЕЙ

ЗАМКИ НА КРЫШКЕ ДЛЯ НАДЕЖНОГО СЦЕПЛЕНИЯ С ДНОМ

ПОСТАВЛЯЕТСЯ В ПЛОСКОМ ВИДЕ

БЕЛОСНЕЖНЫЙ ВНУТРИ



КОРОБА И УПАКОВКА НА ЗАКАЗ

Мы предлагаем всем нашим клиентам возможность полностью персонализировать упаковку для усиления узнаваемости бренда и создания благоприятного имиджа.*

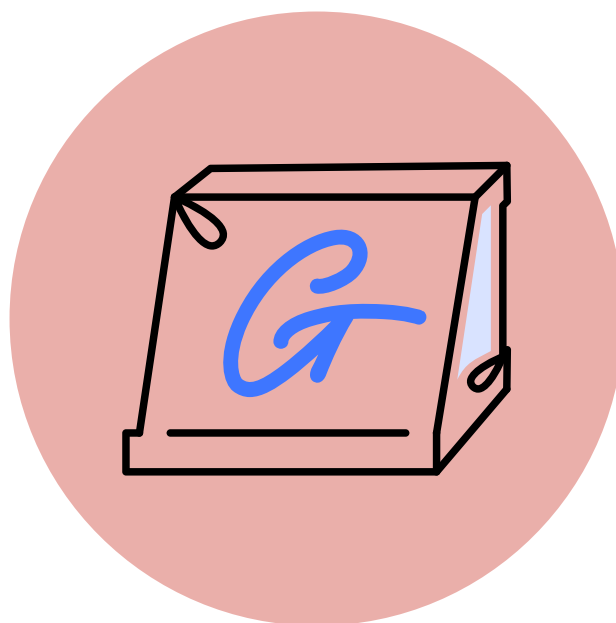

01

Получение макета

После выбора конструкции, размеров упаковки и ее тиража Вам необходимо отправить нам имеющиеся материалы в векторном формате.

02

Допечатная подготовка

Наша команда проверит и обработает материалы в соответствии с техническими требованиями и Вашими пожеланиями и подготовит файлы к печати.

03

Согласование

Вам будут направляться макеты упаковки в электронном виде для согласования финального варианта.

04

Производство

После финального утверждения мы приступаем к производству упаковки с вашим дизайном.

* Минимальный заказ персонализированной упаковки в среднем от 30 000 единиц. Срок производства составляет до 45 рабочих дней. Свяжитесь с нами, чтобы обсудить ваши требования в индивидуальном порядке.

+7 (495) 773-87-18

forgenika.ru

clients@forgenika.ru

ПОДЛОЖКИ





ПОДЛОЖКИ BASE



Данная информация является ознакомительной и действительна на апрель 2023 г.
Для размещения заказа запросите у менеджера актуальный Бланк заказа.

артикул толщина	цвет 1 или 2 стороны	диаметр, мм	противоскользящая барьерная биговка	кол-во в упаковке, шт.
ForG BASE 0,6	Золото	D 180 любые другие	нет	100
ForG BASE 0,8	Золото Жемчуг Золото Серебро	D 220 любые другие	нет	100
ForG BASE 1,5	Золото Жемчуг Черное Серебро	D 240 любые другие	нет	50
ForG BASE 2,0 X	Золото Жемчуг	D 260 любые другие	есть	10
ForG BASE 2,5	Золото	D 280 любые другие	есть	10
ForG BASE 3,2	Золото Жемчуг Черное Серебро	D 300 любые другие	есть	10

**БИГОВКА ДЛЯ
АНТИСКОЛЬЗЕНИЯ
И ЦЕНТРОВКИ ДЕСЕРТА**

**РОВНЫЕ КРАЯ
БЕЗ МОРЩИНОК
И ЛОСКУТКОВ
КАРТОНА**

**РАЗНЫЕ РАЗМЕРЫ,
ФОРМЫ И ЦВЕТА**

**УДОБНАЯ ФАСОВКА
И СКЛАДСКАЯ
ПРОГРАММА**

Жиростойкость



Выдерживает
вес



Выдерживает
заморозку до -10 °С





ПОДНОСЫ

HANDLE

ПОСТАВЛЯЕТСЯ
В ПЛОСКОМ ВИДЕ

ДВУХСТОРОННЕЕ
ИСПОЛЬЗОВАНИЕ:
ЗОЛОТО | ЖЕМЧУГ

ЧЕТЫРЕ РАЗМЕРА
ДЛЯ САМЫХ
ПОПУЛЯРНЫХ
КОРОбОВ



ПРОЧНЫЕ РУЧКИ
ПЛОТНЫЙ КАРТОН



ПОДЛОЖКИ

С ДЕРЖАТЕЛЕМ



ЧЕТЫРЕ
ПОПУЛЯРНЫХ
ФОРМЫ: КРУГ,
ОВАЛ, ТРЕУГОЛЬНИК,
ПРЯМОУГОЛЬНИК



ОПТИМАЛЬНАЯ
ТОЛЩИНА

САМЫЕ
ПОПУЛЯРНЫЕ
РАЗМЕРЫ



ПОДЛОЖКА НА ЗАКАЗ

любых форм, размеров и цветов

FOR 

[+7 \(495\) 773-87-18](tel:+7(495)773-87-18)

forgenika.ru

clients@forgenika.ru

формы для выпечки

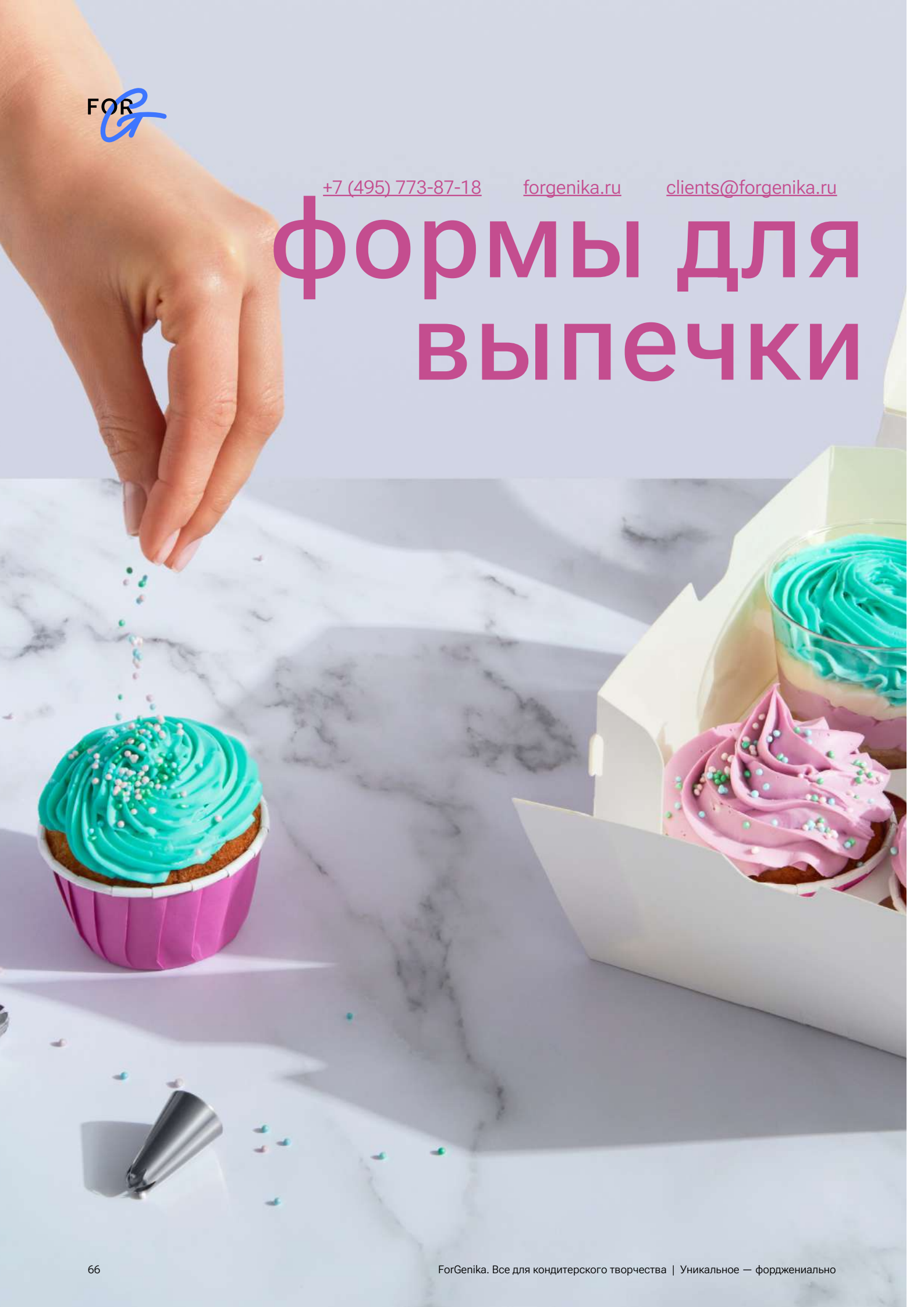



формы для выпечки

MUFFIN, MUFFIN PRO, TULIP

артикул д × в, мм	ламинация	цвет внешней внутренней стороны	кол-во в упаковке, шт.	кол-во в транс. коробе, шт.	размер транс. короба д × ш × в, шт.	вес, кг объем, м³
ForG MUFFIN PRO 50 × 40	да	Запрашивайте цвета в ассортименте	100	3000	435 × 330 × 355	5-7 0,05
MUFFIN 50 × 40	нет	Коричневый Коричневый, Белый Белый	100	2000	390 × 385 × 265	2,2 0,04
TULIP 50 × 80	нет	Запрашивайте цвета в ассортименте	200	2400	410 × 325 × 265	3,5 0,04

Данная информация является ознакомительной и действительна на апрель 2023 г.
Для размещения заказа запросите у менеджера актуальный Бланк заказа.



MUFFIN

MUFFIN PRO

TULIP



Температурный режим
от -18 °С до +25 °С



Нагрев до 220 °С



Влагостойкость



Жиростойкость



Водонепроницаемость

**ТРИ ВИДА: КЛАССИЧЕСКИЕ ТЮЛЬПАНЫ,
ФОРМА МАФФИН С ЛАМИНАЦИЕЙ И БЕЗ
ШИРОКИЙ ВЫБОР ЦВЕТОВ
КАЧЕСТВЕННОЕ СЫРЬЕ**



FOR

бумага для выпечки

[+7 \(495\) 773-87-18](tel:+74957738718)

forgenika.ru

clients@forgenika.ru



бумага для выпечки **BAKE**



артикул	цвет внешней внутренней стороны	листы ролик	кол-во в упаковке, листы	кол-во в транс. коробе, шт.	размер транс. короба, д × ш × в, мм	вес, кг объем, м ³
ForG BAKE sheet W 400 × 600	Белый	Листы	500	1	600 × 410 × 33	26,6 0,05
ForG BAKE sheet K 400 × 600	Крафт	Листы	500	1	600 × 410 × 33	25,7 0,05
ForG BAKE roll K 38 × 8	Крафт	Ролик	1	40	405 × 310 × 170	6,7 0,02
ForG BAKE roll K 38 × 25	Крафт	Ролик	1	24	405 × 310 × 170	10,3 0,02
ForG BAKE roll K 38 × 50	Крафт	Ролик	1	12	405 × 310 × 170	9,7 0,02
ForG BAKE roll K 38 × 100	Крафт	Ролик	1	6	405 × 250 × 190	9,5 0,02

Данная информация является ознакомительной и действительна на апрель 2023 г.
Для размещения заказа запросите у менеджера актуальный Бланк заказа.



Температурный режим
от -18 °С до +25 °С



Нагрев до 220 °С



Влагостойкость



Жиростойкость



Разогрев
в микроволновке



СЫРЬЕ ВЫСОКОГО КАЧЕСТВА ОПТИМАЛЬНОЙ ПЛОТНОСТИ 39 ГР/М²

ДВА ВИДА ФАСОВКИ: В РОЛИКЕ И ЛИСТАХ

ДВА ЦВЕТА: БЕЛЫЙ И КРАФТ

ДВУХСТОРОННЯЯ СИЛИКОНИЗАЦИЯ



мешки кондитерские

[+7 \(495\) 773-87-18](tel:+74957738718)

forgenika.ru

clients@forgenika.ru



мешки кондитерские
PASTICCIERE



Температурный режим
от +1 °С до +70 °С



Паровая баня



Влагостойкость



Жиростойкость



Водонепроницаемость

ПОПУЛЯРНЫЕ РАЗМЕРЫ В АССОРТИМЕНТЕ
ДВА ЦВЕТА: ПРОЗРАЧНЫЙ И СИНИЙ
В РОЛИКАХ И ПАЧКАХ
НЕСКОЛЬЗЯЩИЙ МАТЕРИАЛ





ацетатная лента

BOARD



Температурный режим
от -18 °С до +220 °С
для 150 мкм и 200 мкм



Паровая баня
для 150 мкм и 200 мкм



Влагостойкость



Жиростойкость



Водонепроницаемость

200 МКМ

150 МКМ

40 МКМ



ТРИ ПЛОТНОСТИ:
40 МКМ, 150 МКМ, 200 МКМ

ВЫСОТА В АССОРТИМЕНТЕ

НАМОТКА В РОЛИКЕ



ЛЕНТА ПОД ЗАКАЗ

нарезка индивидуальных размеров



бумажные капсулы **CAPSULE**

FOR
G



Температурный режим
от -18 °С до +25 °С



Шоковая заморозка



Жаростойкость
до +220 °С



**САМЫЕ ПОПУЛЯРНЫЕ ФОРМЫ: КВАДРАТ,
ПРЯМОУГОЛЬНИК, КРУГ, ОВАЛ, ТРЕУГОЛЬНИК**

**ДВА КЛАССИЧЕСКИХ ЦВЕТА НА ВЫБОР:
БЕЛЫЙ И КОРИЧНЕВЫЙ**

РАЗМЕРЫ В АССОРТИМЕНТЕ ОТ 22 ММ ДО 90 ММ

**ОПТИМАЛЬНАЯ ПЛОТНОСТЬ ПЕРГАМЕНТА
СО СПЕЦИАЛЬНЫМ ПОКРЫТИЕМ**

ОТЛИЧНО ДЕРЖИТ ФОРМУ



КАПСУЛЫ ПОД ЗАКАЗ

любых форм, размеров и цветов

FOR
G



FOR 





креманки

CREAM BOWL



Температурный режим
от +1 °С до +25 °С



Влагостойкость



Жиростойкость



Водонепроницаемость



ЛЮБЫЕ ФОРМЫ И РАЗМЕРЫ
С КРЫШКОЙ И БЕЗ
ПРОЗРАЧНЫЕ И ЦВЕТНЫЕ



КРЕМАНКИ ПОД ЗАКАЗ

любых форм, размеров и цветов



декоративные ленты

ATLAS ROLL | DÉCOR ROLL

DÉCOR ROLL

Полипропиленовая
декоративная лента в ролике.
Ширина: 5 мм.
Намотка: 500 м.
Цвета в ассортименте.



ATLAS ROLL

Атласная декоративная лента в ролике.
Ширина: 6 мм, 12 мм или 25 мм.
Намотка: 32,92 м.
Цвета в ассортименте.



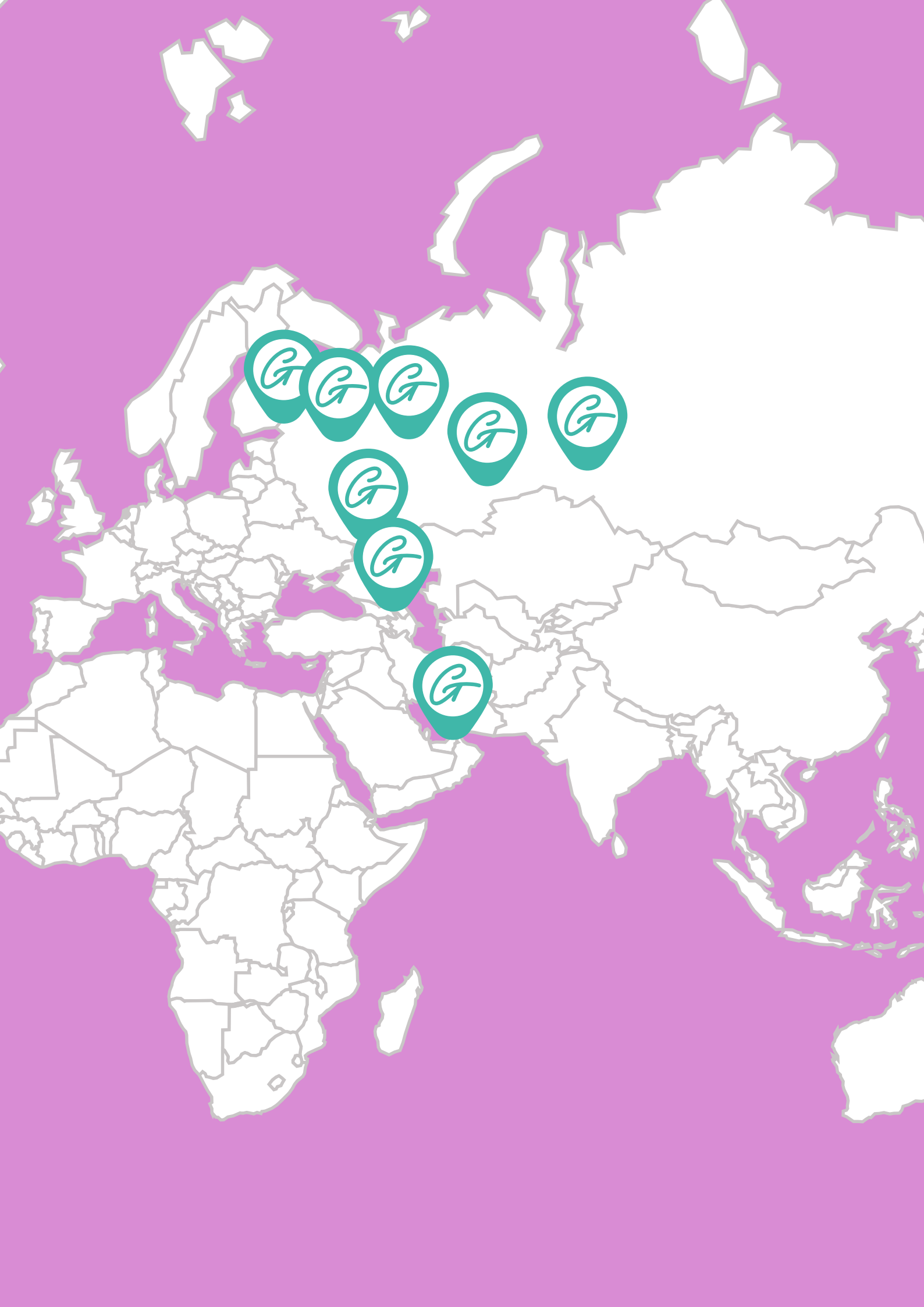



ГОЛОВНОЙ ОФИС

Россия, г. Москва,
ул. Проектируемый
проезд 4062, д. 6, стр. 16,
БЦ «Порт Плаза»
+7 (495) 773-87-18

ПРЕДСТАВИТЕЛЬСТВА

Армения,
г. Ереван, ул. Абеяна,
д. 6/4, офис 504,
БЦ «TGA»
+3 (744) 197-17-01
clients@osq.am

ОАЭ, г. Дубай,
Дейра, ул. Аль Муар,
БЦ «King Humaid Sultan
Humaid bin Muwaiza»,
офис 101-04
+971 (5859) 17-290
lahmd@osquared.com

общая почта

info@forgenika.ru

отдел продаж

clients@forgenika.ru

отдел маркетинга

marketing@forgenika.ru

ФИЛИАЛЫ

Россия,
г. Санкт-Петербург,
ул. Седова, д. 11, стр. 2А,
БЦ «Марвел»
+7 (812) 927-87-18

Россия,
г. Краснодар,
ул. Зиповская, д. 8,
офис 806
+7 (861) 243-87-18

Россия,
г. Екатеринбург,
ул. Белинского, д. 83,
офис 1812
+7 (343) 272-92-78

Россия,
г. Новосибирск,
пр. Димитрова, д. 4/1,
БЦ «Кобра», офис 4А
+7 (383) 287-87-18

Россия,
г. Казань,
ул. Чернышевского, 30Б,
БЦ «Риолит-Офис»,
офис 203
+7 (843) 225-87-18

ОФИЦИАЛЬНЫЕ ОПТОВЫЕ И РОЗНИЧНЫЕ ДИСТРИБЬЮТОРЫ



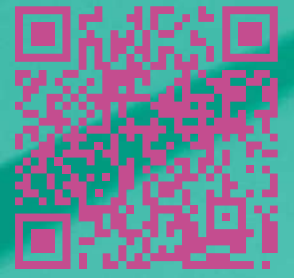

forgenika.ru

